



**Videocamera da auto FullHD  
Dash Patrol DC1 & DC2  
Manuale di uso  
TLL711001/TLL711002**



**INTO YOUR FUTURE**

## **Grazie per aver scelto Tellur!**

Leggere attentamente questo manuale prima di utilizzare il prodotto e tenerlo a portata di mano per future consultazioni. Attenzione! I difetti causati da un uso improprio del prodotto non saranno coperti dalla garanzia.

### **Indicazioni di uso**

Utilizzando questo prodotto, l'utente dichiara di aver letto e accettato le condizioni di utilizzo. Leggere attentamente le avvertenze riportate di seguito:

1. Si prega di seguire tutte le indicazioni di uso descritte nel presente manuale.
2. Evitare di danneggiare l'alimentazione, la spina, la presa e il cavo.
3. Per la manutenzione e la riparazione dell'apparecchiatura, rivolgersi a personale qualificato. Se il prodotto è danneggiato (ad esempio, danni causati dalla caduta del prodotto, spina rotta, liquido versato sulla videocamera o altri oggetti caduti sull'apparecchio) o non funziona più normalmente, rivolgersi a personale qualificato per la riparazione.
4. Non smontare, disfare, schiacciare, piegare, forare o tagliare il prodotto. Evitare i danni causati dalla caduta della videocamera.
5. Utilizzare il caricabatterie standard di fabbrica.
6. Per modificare la linea elettrica, rivolgersi a un professionista.

### **Avvertenza!**

La videocamera può essere utilizzata in un ambiente con una temperatura compresa nell'intervallo -10~60°C. Le temperature inferiori o superiori all'intervallo specificato sopra possono causare guasti alla videocamera. Si prega di accendere l'aria condizionata dell'auto, regolare la temperatura interna e quindi accendere la videocamera.

## Diagramma del prodotto

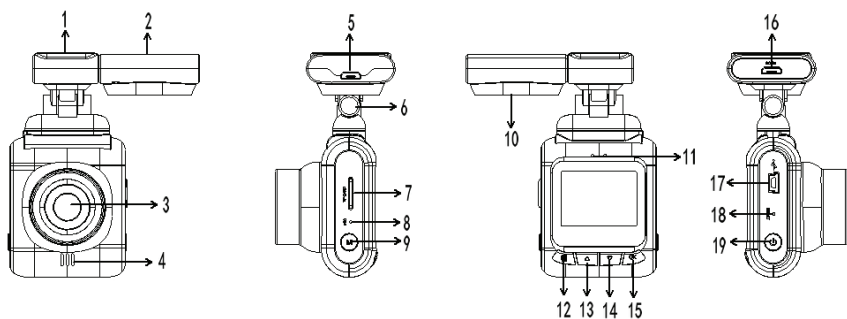

1. Adesivo 3M per supporto;
2. Modo GPS (solo per DC2)
3. Obiettivo;
4. Diffusore;
5. Interfaccia di aggiornamento dei dati GPS (solo per DC2);
6. Albero rotante del supporto;
7. Slot per scheda di memoria;
8. Microfono;
9. Pulsante "Mode";
10. Diffusore del modulo GPS (solo per DC2);
11. Indicatore di funzionamento;
12. Menu;
13. In alto;
14. In basso;
15. OK/Conferma;
16. Supporto di alimentazione;
17. Porta USB;
18. Ripristino;
19. Pulsante di accensione.

## **Prima di usare la videocamera**

1. Inserire la scheda di memoria. Inserire la scheda di memoria nella posizione corretta indicata sul dispositivo. Premere la scheda di memoria finché non è completamente inserita nello slot e non si sente un suono.

Nota: Si prega di utilizzare schede ad alta velocità di scrittura (CLASS10 o superiore), poiché la memorizzazione dei video della videocamera è veloce.

2. Rimuovere la scheda di memoria. Premere la scheda di memoria nello slot e la scheda uscirà.

3. Per ottenere prestazioni ottimali, formattare la scheda microSD. Prima di utilizzare la scheda per la prima volta, formattarla. Inoltre, per garantire un funzionamento normale, formattare regolarmente la scheda.

Nota: Prima di formattare la scheda microSD, copiare tutti i file contenuti su un altro dispositivo. La formattazione comporta la cancellazione di tutti i dati dalla scheda di memoria.

4. Formattazione della scheda microSD. Premere una volta il pulsante [Menu], quindi premere di nuovo brevemente il pulsante [Menu], utilizzare le frecce per trovare il menu di formattazione e premere [OK] per confermare. Premere nuovamente il pulsante [Menu] per uscire dal menu.

Nota: Quando la videocamera è accesa, deve essere collegata all'alimentazione per accendersi automaticamente. Dopo l'accensione, la videocamera registra automaticamente. Si prega di premere il pulsante [OK] per interrompere la registrazione e impostare il menu.

Attenzione: assicurarsi di aver spento la videocamera prima di inserire/rimuovere la scheda microSD. In caso contrario, l'azione potrebbe danneggiare la videocamera o la scheda.

## Installazione della videocamera

1. Pulire il parabrezza con un panno pulito (Figura 1).

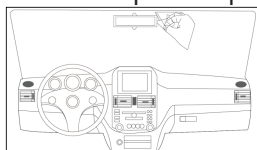

2. Rimuovere il nastro adesivo di protezione 3M (Figura 2).

3. Collegare il caricabatterie alla presa accendisigari dell'auto (Figura 3).

4. Incollare il supporto al parabrezza dell'auto con l'adesivo (Figura 4).

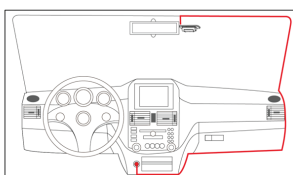
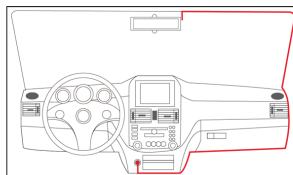

5. Rimuovere la pellicola protettiva dallo schermo della videocamera.

6. Il supporto della videocamera è collegato con una calamita.

7. Collegare la spina USB del caricabatterie alla spina della videocamera.

8. Rimuovere la pellicola protettiva dall'obiettivo.

**Nota:** è possibile regolare l'angolo di ripresa in base alle proprie preferenze. Modificare la posizione del supporto (45°) per regolare l'angolo di ripresa (suggerimento: la parte anteriore dell'immagine inferiore è 1/3 dell'immagine e la proporzione del cielo nell'immagine superiore è 1/3).

**Avvertenza:** Durante la guida, per la sicurezza vostra e dei vostri passeggeri, concentrate la vostra attenzione sulla strada e non sullo schermo della videocamera.

## Visualizzazione delle informazioni

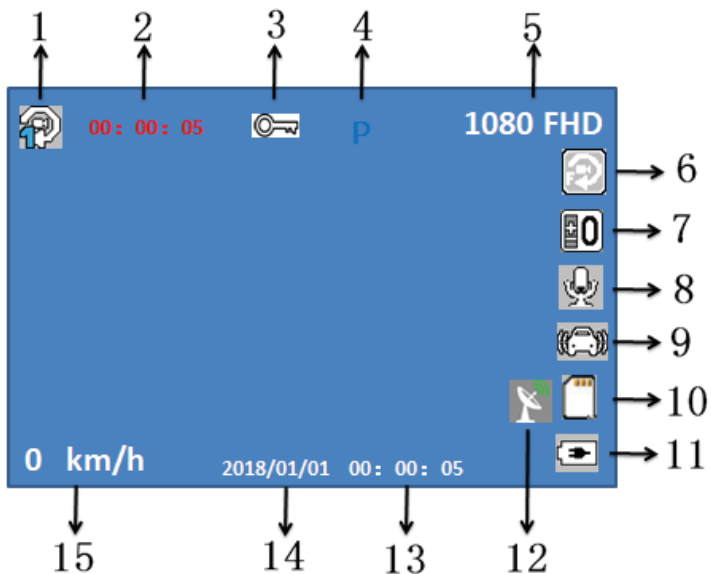











1.  La sezione della registrazione video ciclica indica che la durata della registrazione video in loop è di un minuto. È possibile scegliere tra: 1 minuto, 3 o 5 minuti. Dopo la chiusura, ogni video dura 5 minuti e la videocamera interrompe la registrazione quando la scheda di memoria è piena.

2. [00:00:05] Quando la scritta è bianca: il tempo rimasto disponibile per la registrazione video. Quando la scritta è rossa: la durata della registrazione in corso.





Dopo aver inserito la scheda di memoria, il tempo disponibile per la registrazione video viene visualizzato nella modalità standby con scritta bianca.

Dopo aver inserito la scheda di memoria, la durata della registrazione corrente viene visualizzato nella modalità registrazione con scritta rossa.

3.  L'icona appare quando il video è protetto. Quando il sensore G attiva automaticamente la protezione del file o la si attiva manualmente premendo il pulsante, sullo schermo viene visualizzata l'icona che indica che il video corrente è protetto.
4. [P] Monitoraggio del parcheggio. L'icona viene visualizzata quando è attivata la funzione di monitoraggio del parcheggio. La videocamera si accende automaticamente dopo aver rilevato una vibrazione.
5. [1080 FHD] Risoluzione video. Visualizza la risoluzione selezionata per la registrazione video corrente.
6.  Rilevamento del movimento. Quando l'icona è visualizzata sul lato sinistro dello schermo, la funzione di rilevamento del movimento è attiva.
7.  Compensazione dell'esposizione. Visualizza la quantità di compensazione dell'esposizione regolata per la registrazione video corrente.
8.  La registrazione audio è AVVIATA  La registrazione audio è INTERROTTA. È possibile interrompere o avviare la registrazione audio dal menu. Durante la registrazione, premere il pulsante per avviare o interrompere rapidamente la registrazione.
9.  Sensore G. L'icona viene visualizzata dopo l'attivazione della funzione del sensore G, indicando che durante la registrazione, se la vibrazione esterna supera il valore impostato, il videoclip corrente viene protetto e memorizzato come file che non può essere cancellato o sovrascritto.
10.  Stato della scheda di memoria. L'icona viene visualizzata dopo l'inserimento della scheda microSD.  La scheda di memoria non è inserita

11.  Stato della batteria. Visualizza stato corrente - collegato al caricabatterie.  Visualizza stato attuale della batteria.
12.  Stato del modulo GPS (disponibile solo per DC2). Dopo aver inserito il modulo GPS nella videocamera, la velocità verrà regolata (dopo aver trovato il segnale).
13. [ 00 : 00 : 05] Ora. Visualizza l'ora standard. Prima di utilizzare la videocamera, impostare l'ora.
14. [2018/01/01] Data. Visualizza la data standard. Prima di utilizzare la videocamera, impostare la data.
15. [0 km/h] Velocità corrente (disponibile solo per DC2). Dopo aver cercato il segnale GPS, la videocamera visualizza la velocità.

## **Impostazione della data e dell'ora**



1. La videocamera inizia a registrare automaticamente non appena è accesa l'auto. Per impostare la data e l'ora, premere prima [OK] per mettere in pausa la registrazione. La videocamera entra nella modalità standby.
2. Premere  per accedere al menu, poi premere nuovamente il pulsante  Utilizzare le frecce per trovare il menu "Data/-Ora", quindi premere [OK] per accedere alle impostazioni.
3. Regolare i valori utilizzando i pulsanti  e , selezionare il valore e premere poi [OK] per confermare e passare al campo successivo. Dopo aver concluso, premere  per uscire dal menu.

## **Fotografia**





Quando la videocamera è nella modalità standby, premere una volta il pulsante [M] per passare alla modalità fotocamera. Premere il pulsante [OK] per scattare una foto. Lo schermo si illumina per indicare che è stata scattata una foto.



## Riproduzione di video e foto



Nella modalità di registrazione, premere [OK] per interrompere la registrazione. Premere due volte il pulsante [M] per passare alla modalità di riproduzione e l'icona di riproduzione verrà visualizzata nell'angolo in alto a sinistra dello schermo. Utilizzare i pulsanti  e  per trovare il file che si desidera riprodurre. Premere [OK] per avviare la riproduzione del video o per visualizzare la foto. Premere nuovamente [OK] per mettere in pausa la riproduzione.

## Menu di impostazioni

1. Se il dispositivo sta registrando, premere [OK] per mettere in pausa.
2. Premere il pulsante  per accedere al menu, e poi utilizzare i pulsanti  e  per vedere tutte le impostazioni.
3. Selezionare l'opzione che si desidera modificare utilizzando il pulsante [OK].
4. Premere il pulsante  per uscire dal menu

## Funzioni speciali:

### 1. Funzione del sensore G

Premere nuovamente il tasto  per accedere al menu, quindi premere fino a trovare l'opzione del sensore di gravità e premere [OK] per confermare. Quando il sensore viene attivato, la videocamera salva automaticamente la registrazione come file non cancellabile. L'icona  viene visualizzata sullo schermo dopo l'attivazione della funzione.

Nota: se la sensibilità del sensore è impostata troppo alta, la scheda di memoria si riempirà rapidamente di video protetti e la videocamera non avrà più spazio per nuove registrazioni.

## **2. Funzione di Monitoraggio del Parcheggio**

Dopo aver attivato la funzione di monitoraggio del parcheggio, quando l'auto è ferma e la videocamera è spenta, se rileva vibrazioni generate da forze esterne, la videocamera si accende e inizia a registrare. Si spegnerà dopo 20 secondi. Se rileva nuovamente la vibrazione, la registrazione viene avviata.

Nota: per impostare la funzione di monitoraggio del parcheggio, è necessario prima collegare la videocamera all'alimentazione e consentire l'avvio automatico della registrazione. Accedere al menu, impostare la funzione di monitoraggio del parcheggio, che si attiverà dopo l'arresto dell'auto e lo spegnimento della telecamera.

## **3. Funzione di rilevamento del movimento**

Quando la funzione di rilevamento del movimento è attivata, la videocamera avvia automaticamente la registrazione quando rileva il movimento di un oggetto. Il rilevamento del movimento inizia in 10 secondi. Il secondo rilevamento sarà registrato tra 10 secondi.

## **4. Modulo USB**

Collegare la videocamera al computer utilizzando il cavo USB. Viene visualizzato il menu USB con due opzioni:

1.Storage    2. PC Cam

In questo modo è possibile accedere a video e foto memorizzati sulla scheda microSD.

Selezionando questa modalità, apparirà il dispositivo video USB. È in grado di scattare foto o video in tempo reale, quindi può essere utilizzato come webcam.

## 5. Istruzioni batteria

Indica il livello della batteria come segue:

Completamente carica    Necessita di ricarica    Livello della batteria scarso



Completamente carica    Necessita di ricarica    Livello della batteria scarso

Quando la videocamera è collegata a un'alimentazione, l'indicatore rosso si accende durante il processo di ricarica della batteria. Il tempo di ricarica totale è di circa 180 minuti. L'indicatore rosso si spegne quando la batteria è completamente carica.

Nota: questo dispositivo è progettato per seguire l'auto per un certo periodo di tempo. La batteria integrata è progettata per risparmiare la durata della batteria quando l'auto è parcheggiata e la videocamera è spenta. Il tipo di lavoro della batteria è limitato.

## 6. Ripristino

Se il dispositivo non funziona più normalmente, il sistema può essere ripristinato con il pulsante RESET.

## 7. Visualizzazione del Numero di registrazione

Accedere al menu e cercare l'opzione Numero di registrazione. Premere [OK] per entrare. Un totale di 9 numeri di registrazione sono composti da numeri e lettere. Se il numero di registrazione è composto da meno di 9 caratteri, selezionare un numero e sostituirlo con uno spazio. Dopo aver impostato il numero di registrazione, premere il tasto Menu per uscire, quindi premere [ ] per trovare l'opzione di cambio del numero di registrazione e premere [OK].

La registrazione avrà ora il numero di registrazione in una posizione fissa sull'immagine.

**8. Lettore GPS (disponibile solo per DC2):** Scaricare il programma HIT GPS player disponibile all'indirizzo seguente (compatibile con i sistemi operativi Windows) <https://p-cgps.ce2ce.com/hit/hitplayer.html>

**9. Connessione WiFi (disponibile solo per DC2) :** Scaricare l'app GoPlus Cam da Google Play o Apple Store o scansionando il codice Qr qui sotto.



Premere brevemente il pulsante freccia in alto per attivare la funzione WiFi della videocamera.

Nome WiFi (può essere cambiato) GPLUSPRO Password WiFi (può essere cambiata) 12345678

**Nota:**

1. Quando l'auto si avvia, la videocamera inizia automaticamente a registrare. Quando il motore dell'auto si arresta, si interrompe anche la ripresa. È possibile premere il pulsante per avviare o interrompere la registrazione.
2. La registrazione ciclica può essere impostata per 1 minuto, 3 o 5 minuti. La videocamera memorizzerà i video con la funzione di registrazione in loop. Le registrazioni attivate dal sensore G o protette non possono essere sovrascritte da registrazioni cicliche.

3. File protetti

Nota: quando la funzione del sensore G è attivata e la videocamera rileva una collisione, la registrazione sarà protetta dalla sovrascrittura di un normale video in loop.

Questa funzione è chiamata Protezione dei file.

# Impostazioni

Impostazioni	Dettagli	Opzioni
Risoluzione	Impostazione della risoluzione dei video	1080FHD, 720P
Registrazione in loop	Impostazione della lunghezza del video	1min, 3min, 5min o off (quando è impostato off, non sovrascrive quando la scheda microSD è piena)
WDR	Ampia regolazione dinamica automatica della luce	ON/OFF (si consiglia di accendere)
Esposizione	Sottoesposizione, l'immagine è debole e necessita di più luce	0.0, -1/3, -2/3, -1.0, -4/3, -5/3, -2.0, +2.0, +5/3, +4/3, +1.0, +2/3, +1/3
Rilevamento del movimento	Nello stato di standby, rileva automaticamente quando lo schermo viene spostato.	ON/OFF
Voce	Registrazione vocale	ON/OFF
Timbro data	Stampa della data nei video	ON/OFF
Sensore G	Il video generato dalla collisione non sarà mai sovrascritto	OFF/ ALTO/ MEDIO/ BASSO
Data/ora	Data/ora	Impostazione anno, mese, giorno, ora, minuto, secondo
Spegnimento automatico	Spegnimento automatico quando non si registra	OFF/ 1Min/3 Min/5Min OFF/ 1min/ 3Min/ 5Min
Salvaschermo	Spegnimento dello schermo all'ora selezionata	ON/OFF
Suono dei pulsanti	Suono dei pulsanti	Cinese tradizionale, cinese semplice, russo, giapponese, francese, italiano, tedesco, spagnolo, inglese, rumeno
Lingua	Impostazione della lingua	
Frequenza	Frequenza della luce	50HZ, 60HZ
Targa auto	Impostazione della targa dell'auto	Targa auto
Targa auto on/off	Attivazione/disattivazione della filigrana della	ON/OFF
Formato	targa dell'auto nei video	OK / Annulla
Impostazioni predefinite	Formattazione dei dati sulla scheda microSD	OK/Annulla
	Ritorno alle impostazioni predefinite/di fabbrica	Versione
Versione	Numero di versione del software	

## Specifiche tecniche

Uso: Autovettura

Risoluzione video: 1920 x 1080p , 1280 x 720p

Tipo lenti: 4 Vetri 2.24

Chipset & sensore: GP5168 & F37

Angolo visibilità: 140°

Schermo: 1.5" IPS

Frame rate: Max 30cps

Risoluzione sensore: 2 Mega Pixel

Risoluzione foto: 12 Mega Pixel

Compressione video: H.264

Tipo file video: MOV

WiFi integrato: Sì

Modalità GPS: Incluso (solo per il modello DC2)

Visualizzazione velocità di marcia: Sì

Registrazione automatica: Sì

Sensore G: Sì

Rilevamento del movimento: Sì

Modalità di parcheggio: Sì

Registrazione in loop: Sì, 1 / 3 / 5 minuti

Supporto videocamera PC: Sì (via cavo miniUSB)

Memorizzazione: Scheda Micro SD, Max 32GB, Classe 10 (non inclusa)

Capacità della batteria: 200 mAh

Autonomia della batteria: Fino a 15 minuti

Alimentazione: Micro USB/ Mini USB - 5V 2.1A

Installazione: Supporto a fissaggio magnetico

Installazione del supporto: Adesivo 3M

Condizioni di funzionamento: -10° - 60° C

Colore: Nero

Il pacchetto include:

-Telecamera auto Dash Patrol DC2

-Staffa magnetica

-Cavo microUSB

-Caricabatterie per auto dual USB

-Modulo GPS (solo per il modello DC2)

-Manuale dell'utente

Dimensioni del prodotto: 43,6mm\*37,4mm\*55mm

Peso del prodotto: 79g